

WIZUALIZACJA URZĄDZEŃ PLACU ZABAW

Załączone rysunki i wizualizacje mają charakter poglądowy i służą wyłącznie zobrazowaniu oczekiwanego efektu funkcjonalnego, formy oraz przybliżonych gabarytów urządzeń.

Przedstawione przykłady nie wskazują konkretnego producenta ani dostawcy urządzeń.

Zamawiający dopuszcza zastosowanie urządzeń równoważnych, spełniających wymagania określone w Opisie Przedmiotu Zamówienia (OPZ), w szczególności w zakresie funkcji, parametrów użytkowych, wymiarów z tolerancją określoną w OPZ, bezpieczeństwa oraz zgodności z obowiązującymi normami dla placów zabaw.

Wykonawca może zaproponować inne rozwiązania równoważne pod warunkiem zachowania wymaganej funkcjonalności oraz parametrów określonych w dokumentacji przetargowej.

1. Trampolina 160x 160 cm

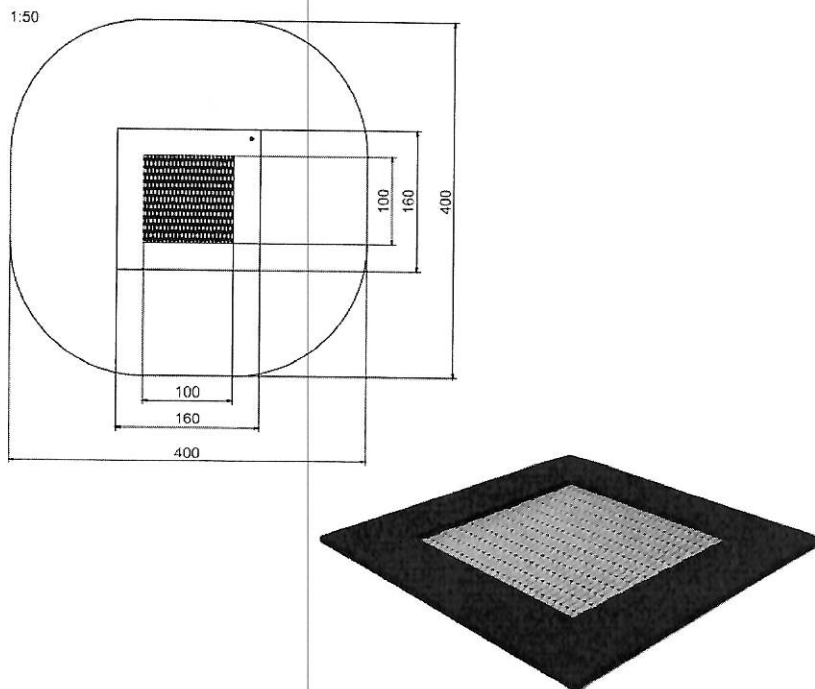

2. WIEŻA ZE ZJEŻDŻALNIĄ I HUŚTAWKAMI

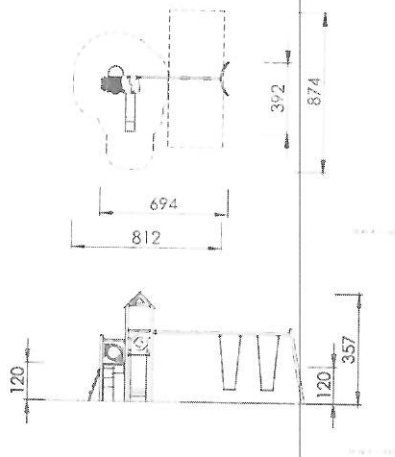

3. Piramida wspinaczkowa – linarium

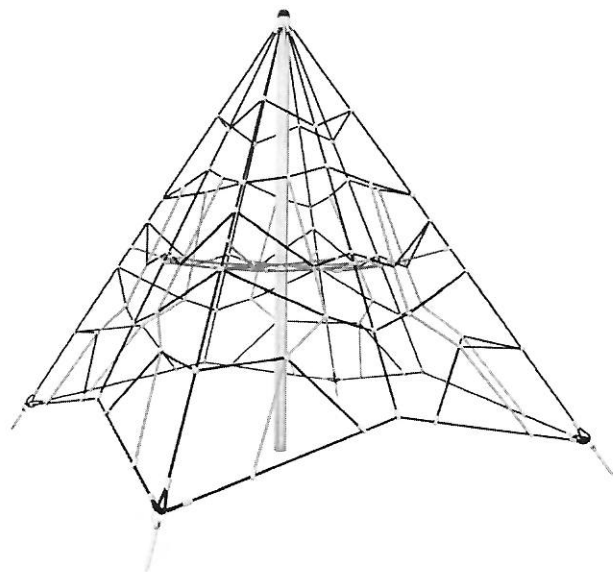
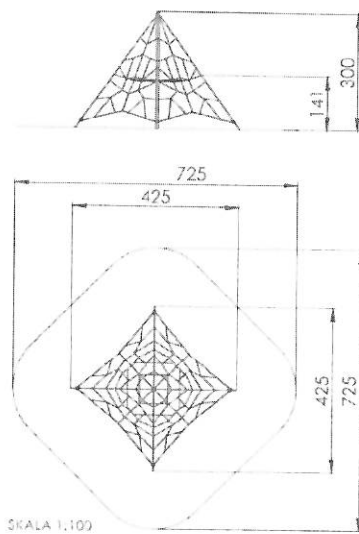

SKALA 1:100

4. Sprężynowiec konik

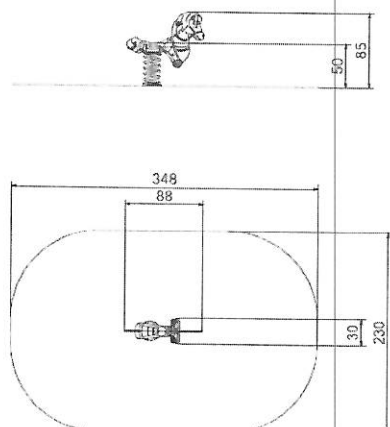

SKALA 1:50

5. Karuzela pionowa

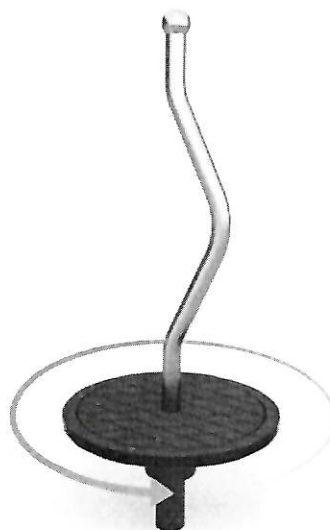
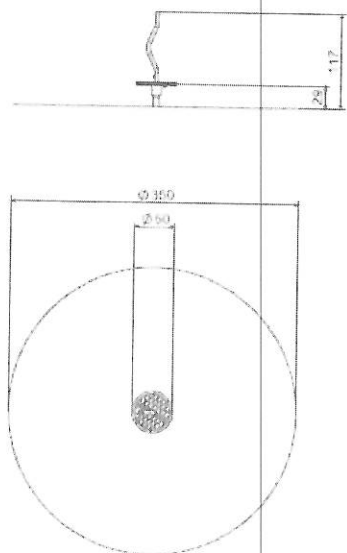

6. DRAŻKI DO PRZEWROTÓW

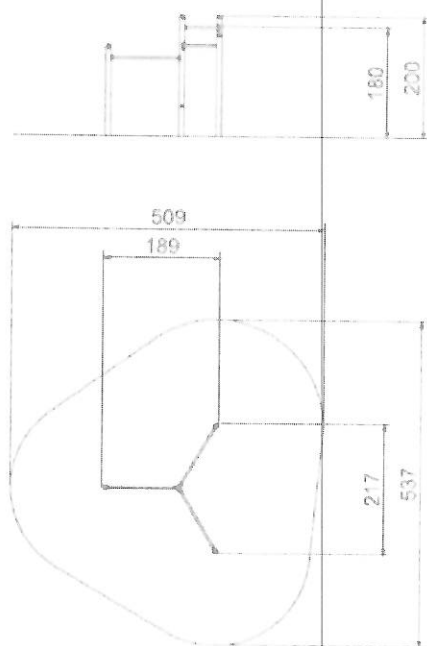

SKALA 1:100



7. DRABINKA WSPINACZKOWA POZIOMA

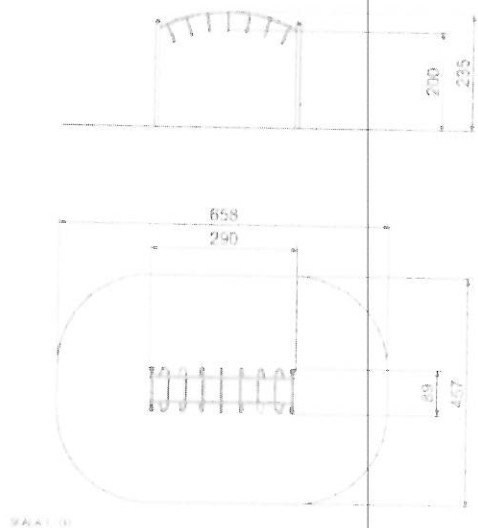

8. LINARIUM SPRAWNOŚCIOWE

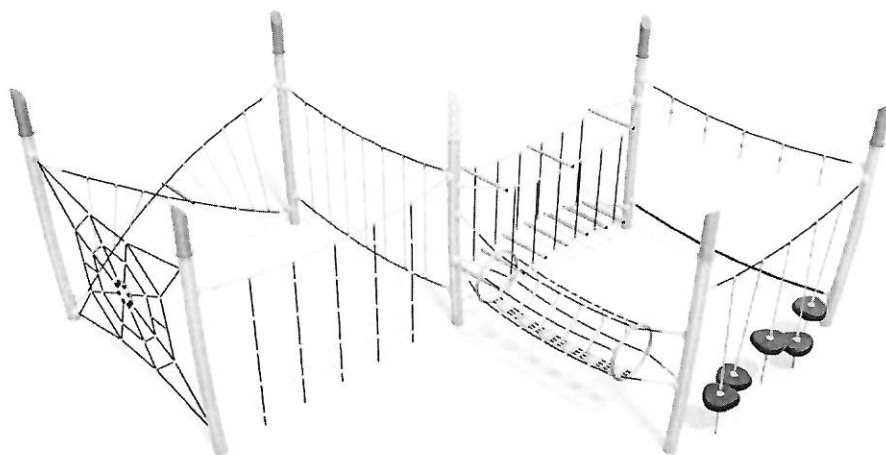
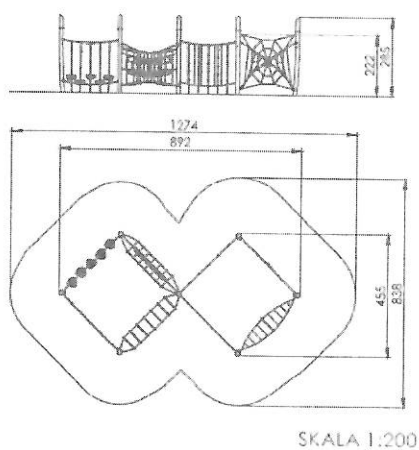

9. RÓWNOWAŻNIA

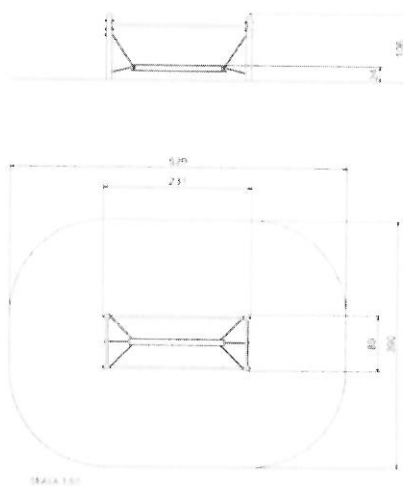

10. TOR PRZESZKÓD

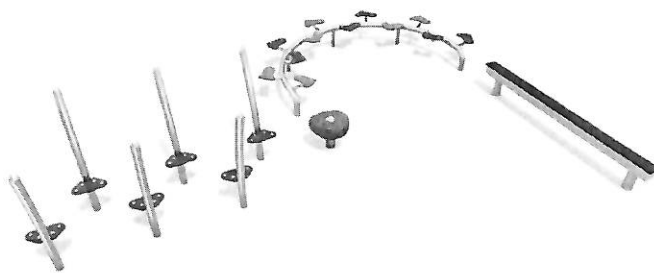
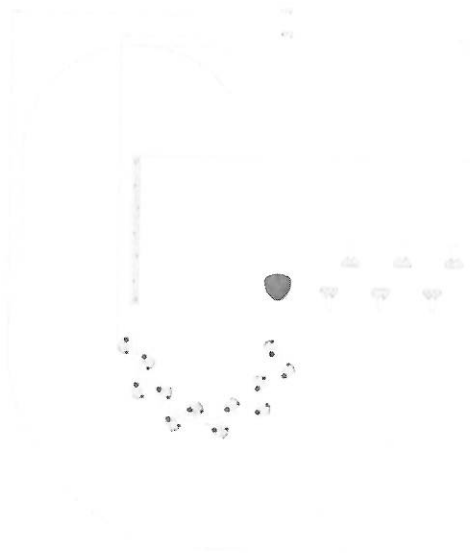

11. DRĄŻKI DO PRZEWROTÓW RÓŻNEJ WYSOKOŚCI

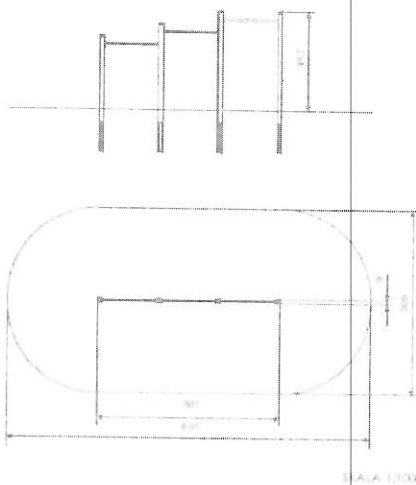

12. ŁAWECZKA POZIOMA

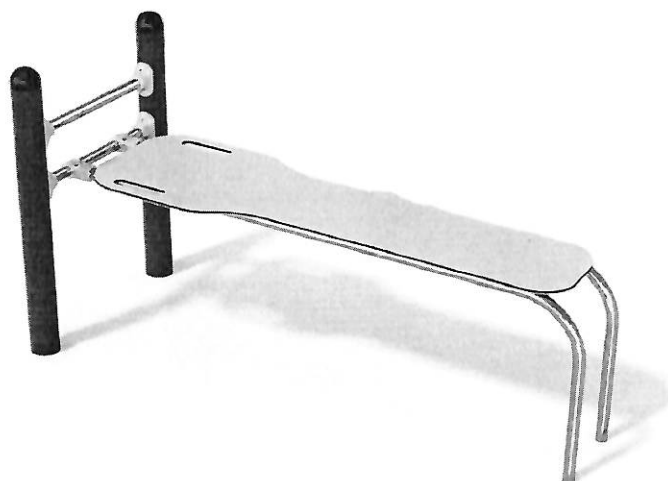
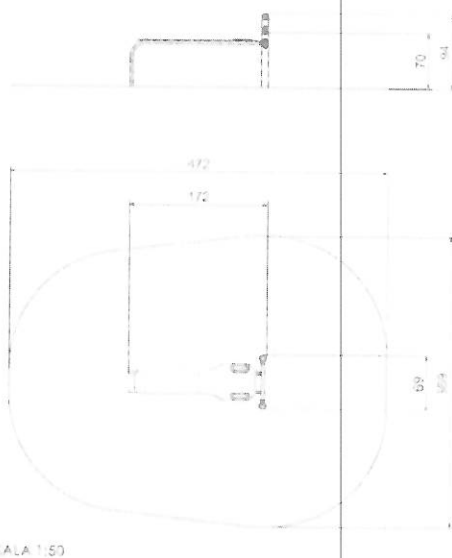

13. RÓWNOWAŻNIA

